

LUMINATORE[®]
by Erler+Pless

ERLER+
PLESS

Ihr **Licht.**
Ihr **Stil.**
Ihr **Raum.**

Lumaroom
living

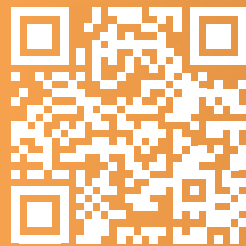

www.luminatore.com/lumaroom-living



Wählen Sie Ihre individuelle Konfiguration:

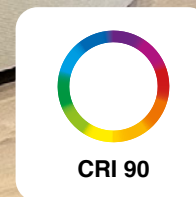

Was ist das Lumaroom | living?

Das Lumaroom | living ist ein beleuchtetes Wand- oder Deckenbild mit individuellem Motiv, umrahmt von einem Lichtkranz, der das beleuchtete Bild perfekt in Szene setzt und gleichzeitig den Raum beleuchtet.

Zusätzlich sind Funktionen wie Ambientbeleuchtung und Nachhall-Reduzierung konfigurierbar.

Das zeichnet das Lumaroom | living aus:

- **Weltweit einzigartig:** dekoratives Leuchtbild mit integrierter Raumbeleuchtung und kabelloser Steuerung
- **Klimafreundlich und lokal** in Hamburg von Hand gefertigt
- **Individuelles Motiv**, hochwertig gedruckt und austauschbar – das perfekte Stilelement für Individualisten
- Als **Wand- oder Deckenbeleuchtung** an jede Raumsituation anpassbar

Das Lumaroom im Video vorgestellt

Aufbau und Funktionen des Lumaroom | living im kurzen Video auf YouTube erklärt:

youtu.be/2Cw_ZsNBgn8



Aufbau des Lumaroom | living

- | | |
|----------------------|-----------------------------|
| 1 Textil (Rückseite) | 4 LED Module (Lichtbild) |
| 2 Akustikvlies | 5 bedrucktes Textil (Front) |
| 3 Aluminiumprofil | 6 LED Module (High-CRI) |

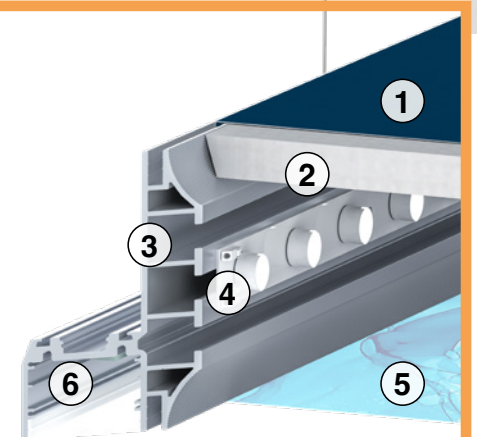

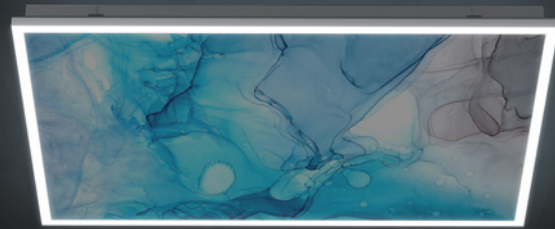

Raumbeleuchtung

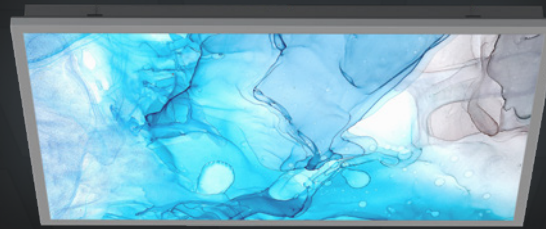

Dekoratives Leuchtbild

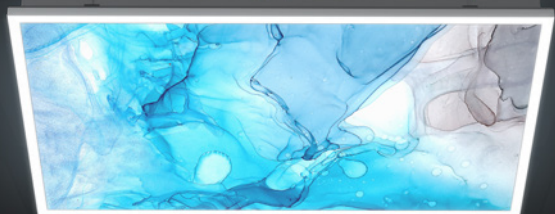

Raumbeleuchtung +
Dekoratives Leuchtbild

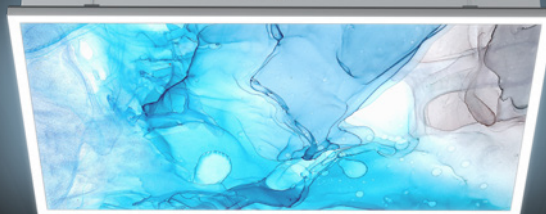

Zusätzliche indirekte
Ambientbeleuchtung

Schaltoptionen des Lumaroom | living

Die getrennt schalt- und dimmbaren **Licht-
elemente** lassen sich 100% individuell auf
Ihre Bedürfnisse anpassen. Diese einzigartige
Technologie macht das Lumaroom | living zu
einem exklusiven Highlight.

Die konfigurierbare **Ambientbeleuchtung** kann
farblich auf Ihr Motiv abgestimmt werden.

Individuelle Konfiguration

Wir fertigen das Lumaroom | living ganz nach
Ihren Wünschen an:

**Lichtfarbe, CRI Wert, Ambientbeleuchtung,
App-Steuerung, Nachhalt-Reduzierung** –
verschiedenste Konfigurationen sind möglich.



Austauschbarer Textildruck für mehr Flexibilität und Nachhaltigkeit

Eine freie Auswahl des Motivs lädt dazu ein, Räume neu zu erleben. Die textile **Spanntuchtechnik mit Silikonkeder** im Lumaroom | living erlaubt einen raschen und kostengünstigen **Motivwechsel**. Der Wechsel gelingt ohne Werkzeug und mit wenigen Handgriffen.

Bestaunen Sie ein Schnee-Motiv im Winter, im Sommer blühende Wiesen oder regelmäßig neue Kunstwerke. Mit dem Lumaroom | living schaffen Sie immer wieder eine neue Atmosphäre und lenken die Stimmung des Raums.



Steuerung mit CASAMBI

Der mitgelieferte Taster sowie ein Smartphone mit der **CASAMBI-App** können als Fernbedienung genutzt werden.

Alternativ lässt sich der Taster wie ein normaler Lichtschalter einsetzen. So haben Sie jederzeit direkten Zugriff auf alle wichtigen Funktionen des Lumaroom | living.



LED-Raumbeleuchtung (Lichtkranz)

Lichtfarbe:	kaltweiß 5000 K (Standard), kann individuell konfiguriert werden
Größe:	40 mm breit
Farbwiedergabe:	bis zu > CRI 90
Lebensdauer:	50.000 Std+



LED-Lichtbild (Hinterleuchtung für Textildruck)

Lichtfarbe:	kaltweiß 6500 K
Lebensdauer:	50.000 Std+



LED-Ambientbeleuchtung (optional)

Lichtfarbe:	frei einstellbar aus Millionen Farben
Lebensdauer:	50.000 Std+



Wandschalter, batterieelos

Funksignal:	2,4..2,483 GHz; 0,4 dBm. (4 Kanäle)
Reichweite:	bis zu 10 m (in einem Raum)
Abmessungen:	81 x 81 x 14 mm
Energieversorgung:	Batterieelos und wartungsfrei durch „Energy Harvesting“
Zubehör:	Inkl. Jäger Direkt Opus 55 Inform Rahmen Das Mittelteil kann in Rahmen anderer Schalterserien mit einem Rahmeninnenmaß von 55 x 55 mm eingesetzt werden.
Hinweis:	Alternative Schalter- oder Lichtsteue- rungslösungen sind konfigurierbar



Brillanter digitaler Stoffdruck

Material:	E+P Backlit-Stoff, lichtdurchlässig
Druck:	4c digitaler Sublimationsdruck, absolut geruchsneutral
Konfektionierung:	umlaufend 14 x 3 mm Flachkeder angenäht
Brandschutz:	B1-Zertifikat – schwer entflammbar
Hinweis:	bei 30° maschinenwaschbar



Aluminiumrahmen

Material:	Aluminiumprofil, 120 mm Stärke
Farbe:	silber eloxiert, EV-E1 (Standard), kann in Ihrem gewünschten RAL-Ton lackiert oder pulverbeschichtet werden
Ausstattung:	Inkl. Montageset
Hinweis:	vormontiert und anschlussfertig mit 3-poliger Leuchtenklemme



Akustisch wirksames Vlies (optional)

Akustikvlies:	feste Akustikplatte aus Vlies, 20 mm, weiß
Schallabsorber- klasse:	A bei 200mm Wandabstand nach DIN EN ISO 11654
Brandschutz:	B1-Zertifikat – schwer entflammbar
Hinweis:	Vliesmaterialien zertifiziert nach Standard 100 von OEKO-Tex®

LUMINATORE[®]
by Erler+Pless

ERLER+
PLESS

Lumaroom
living

www.luminatore.com/lumaroom-living

Erler+Pless GmbH

Tel.: +49 40 - 248 448 0
Fax: +49 40 - 248 448 40
info@erlerundpless.de

Standort Hamburg

Holstenhofweg 43
22043 Hamburg
www.erlerundpless.de

Standort Bad Bramstedt

Tegelberg 33
24576 Bad Bramstedt
www.luminatore.com

